

PT-66DC

Портативный маркировочный принтер



Принтер PT-66DC

Руководство пользователя

Перед началом работы с устройством внимательно ознакомьтесь с настоящим руководством. Сохраните руководство для получения необходимой информации в будущем.

Комплектация

PT-66DC принтер

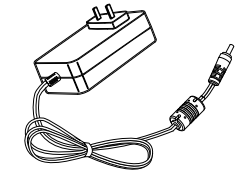
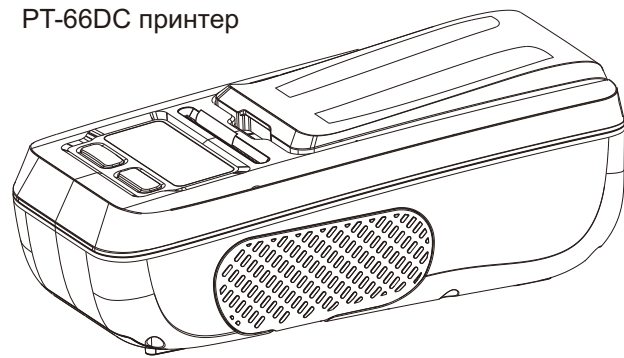

Зарядное устройство

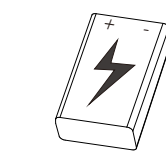

Батарея (1 шт.)
(Установлена в принтер)

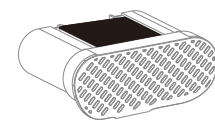

Риббон (1 шт.)



Руководство пользователя,
гарантийный талон

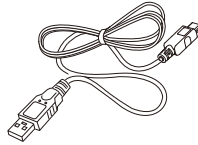

USB-кабель

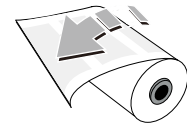

Маркировочная бумага (1 шт.)

Перед началом работы

Примечание

Перед включением принтера убедитесь, что аккумулятор полностью заряжен. Для длительного срока эксплуатации аккумулятора оставляйте его заряженным, когда долго не используете принтер.



Аккумулятор

Перед включением загрузите риббон, зарядите батарею и установите маркировочную бумагу.

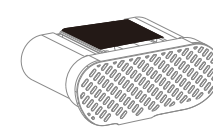

Риббон

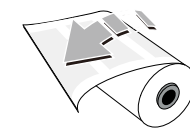

Маркировочная бумага

Зарядка аккумулятора

Вставьте зарядное устройство в розетку. Подключите блок адаптера в розетку.

Розетка 220В

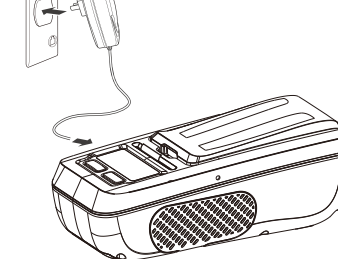

AC:100В~240В(50-60Гц)

Предупреждение

Пожалуйста, используйте оригинальный адаптер питания, иначе это может навредить работе устройства.

Внимание

Во время зарядки принтер будет продолжать работать. Не извлекайте батарею во время зарядки.

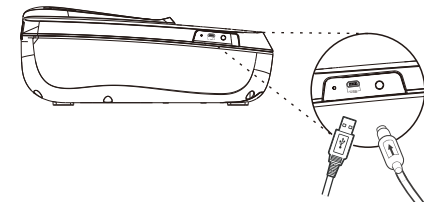

Порт USB

Порт питания

Зарядка: Индикатор питания мигает.

Окончание зарядки: Индикатор заряда батареи становится полным и перестает мигать.

Загрузка риббона

Батарея уже установлена в принтер

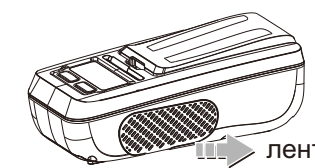

1

Лента риббона в картридже должна быть натянута до установки в принтер



2

Переместите рычаг блокировки в положение «разблокировать» и установите картридж с риббонном в принтер



3

Переведите рычаг блокировки в положение «Заблокировать»

Загрузка маркировочной бумаги

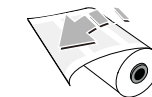

Бумага для маркировочного принтера PT-66DC:
Ширина:12-52 мм
Максимальный диаметр: 65 мм

Примечание

Для данного устройства необходимо использовать только бумагу Vell. Не используйте бумагу без маркировки Vell.

Настройте захват соответственно ширине маркировочной бумаги и зафиксируйте ее.

Примечание

Убедитесь, что конец бумаги протянут под направляющей (печатной стороной вниз). Закройте крышку и нажмите клавишу SET UP. Принтер протянёт ленту.

■ Установите бумагу как показано на рисунке.

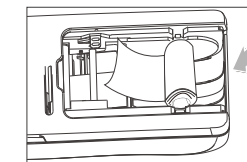

■ Протяните конец бумаги как показано на рисунке

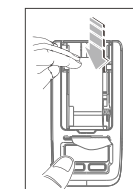

(печатная сторона должна смотреть вниз)

Детали Принтера

Вид спереди

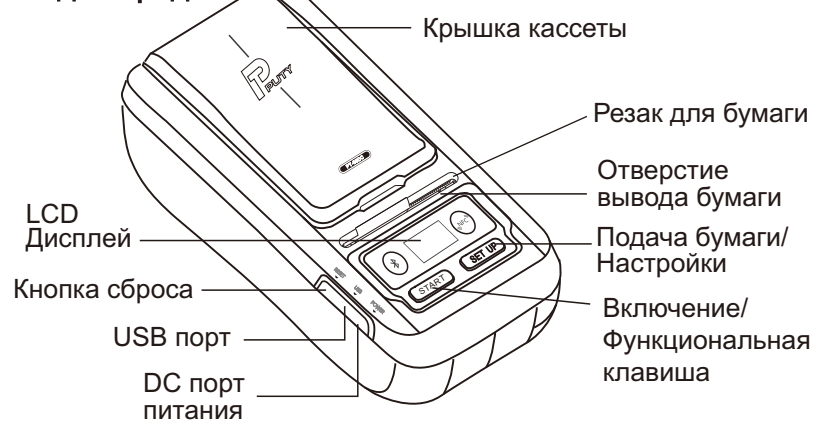

Вид сбоку

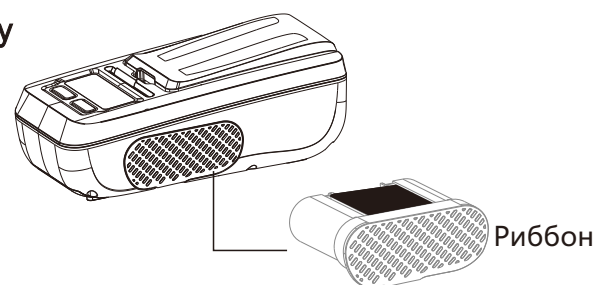

Вид сзади

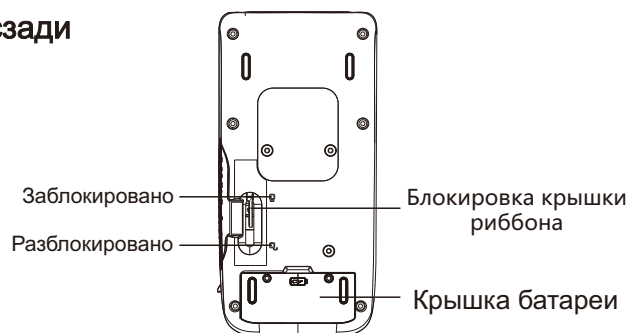

Индикация дисплея



Беспроводное подключение Bluetooth

Обозначает, что устройство подключено по Bluetooth

Подключение по USB

Обозначает, что устройство подключено по USB

Режим настройки

Обозначает, что устройство находится в режиме настройки

Разблокированное состояние

Обозначает, что головка принтера разблокирована.

Состояние «Отсутствует бумага»

Ошибка, связанная с отсутствием бумаги. Данный значок появляется в случае некорректной загрузки бумаги или ее отсутствия.

Индикатор питания от сети

Обозначает, что подключен внешний адаптер питания. При отключении внешнего адаптера значок исчезнет.

Уровень заряда батареи

При зарядке данный значок будет мигать. Зарядку необходимо производить при низком уровне заряда батареи.

Зона текстовых сообщений

В данной части дисплея отображается текстовая информация.

Основные функции

Включение принтера

Для включения принтера нажмите и удерживайте клавишу START в течение 2 секунд.

Выключение принтера

Для выключения принтера нажмите и удерживайте клавишу START в течение 2 секунд.

Протяжка бумаги

Нажмите клавишу SET UP, оторвите лишнюю бумагу.

Автоматическое выключение принтера

Принтер отключится автоматически после определенного периода ожидания



Настройка принтера

Начальные настройки

После включения принтера вы попадете в меню пользовательских настроек

Язык		Язык: Английский/Китайский	Нажмите клавишу SET UP для выбора языка меню
Режим отключения		Режим отключения	Для настройки режима отключения нажмите клавишу SET UP: 10 минут / 20 минут / 30 минут / никогда
Тип бумаги		Тип бумаги	Для выбора типа бумаги нажмите клавишу SET UP. Смена типа бумаги происходит при помощи перекалибровки

Автокалибровка

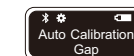

Автоматическая калибровка

Нажмите клавишу SET UP, чтобы автоматически откалибровать

Переключить параметр MAC адрес



MAC адрес

Нажмите клавишу START чтобы показать MAC адрес принтера

Самодиагностика принтера



Самодиагностика принтера

Для отображения информации о принтере и диагностики печати нажмите клавишу START

Заводские настройки



Возврат к заводским настройкам

Для возврата к заводским настройкам нажмите SET UP

Обратите внимание:

Принтер может быть настроен, если в левом верхнем углу экрана вы видите иконку



- 1 Клавиша START: При коротком нажатии вход в меню настроек после включения принтера.
- 2 Клавиша SET UP: Нажмите данную клавишу для проверки корректности печати принтера. Если печать производится некорректно, убедитесь в том, что бумага установлена правильно.

Подключение принтера

Подключение принтера PT-66DC по Bluetooth

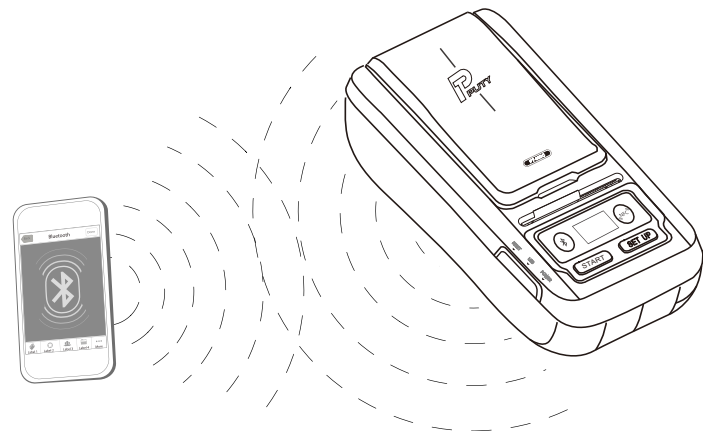

Соединение и передача данных по NFC

(Технология бесконтактной идентификации и связи)

Если вы пользуетесь смартфоном с технологией NFC, то он будет подключаться к принтеру автоматически. Поднесите смартфон к принтеру для загрузки приложения, которое будет использоваться для дальнейшей работы. (в первый раз вы получите всплывающее уведомление о необходимости скачать приложение).

Подключение к компьютеру



Подключение по USB

Печать через приложение

1. Скачивание приложения:
Чтобы скачать приложение - отсканируйте QR-код, либо используйте смартфон с NFC для автоматического запуска приложения при приближении смартфона к принтеру.



2. Смартфон с NFC автоматически запустит приложение при приближении к принтеру.

3. После запуска приложения и входа в пользовательское меню, устройство автоматически подключится к принтеру посредством Bluetooth (ручное подключение также доступно)

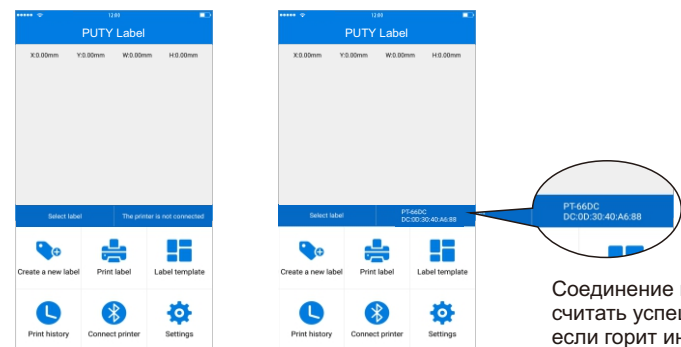

Соединение можно считать успешным, если горит индикатор подключения по Bluetooth

4. Создание новой маркировки или загрузка шаблона

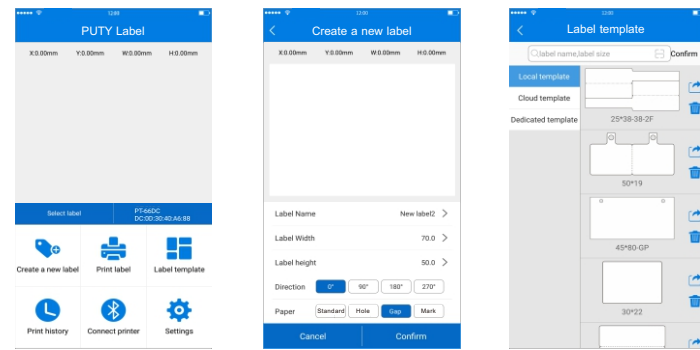

5. Редактирование

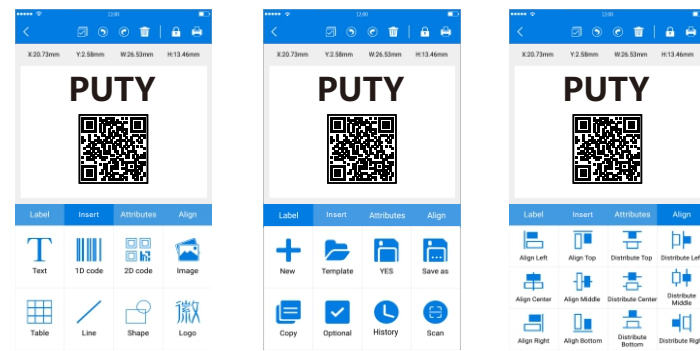

6. Настройка

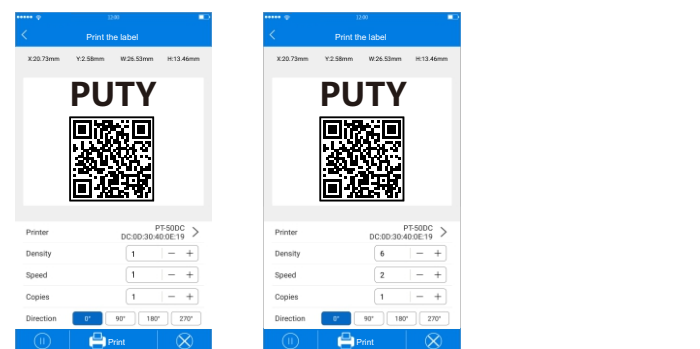

Обслуживание и ремонт принтера

Инструкция по техническому обслуживанию

- При запылении внешней части принтера и отсека для бумаги: хорошо отожмите влажную тряпку и аккуратно протрите принтер.
- Чистка печатающей головки принтера: ее необходимо иногда протирать. Это поможет избежать попадания внутрь принтера инородных субстанций.

Ее можно почистить, следуя нижеописанным шагам:

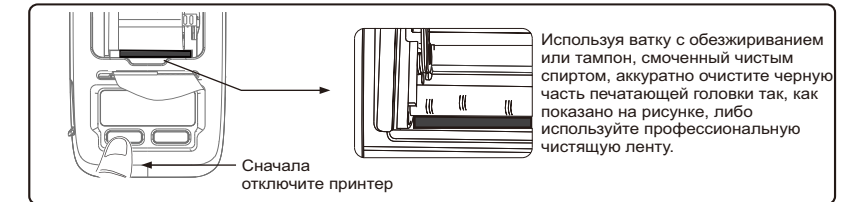

- В случае попадания в принтер воды, отключите принтер, сразу же извлеките батарею и дайте устройству высохнуть.
- Если вы не планируете использовать принтер в течении длительного периода времени, извлеките батарею и храните ее отдельно от принтера.

Использование и хранение расходных материалов

- Запечатанные расходные материалы необходимо хранить при комнатной температуре.
- Перед установкой расходных материалов протрите поверхности, с которыми они будут соприкасаться.

Проблема	Возможные причины	Решение
Звук «ДИН» два раза с небольшим перерывом.	Возможно, заряд батареи низкий.	Заряжайте аккумулятор вовремя.
На бумаге ничего не печатывается.	Неправильная установка бумаги.	Установите бумагу другой стороной.
Плохое качество печати.	Принтер давно не чистили и печатающая головка загрязнилась.	Почистите печатающую головку.
	Плохие расходные материалы принтера.	Попробуйте настроить плотность и качество печати. Используйте оригинальные расходные материалы Vell.
Звук «ДИН» раздается три раза.	Головка не плотно заблокирована во время печати.	Полностью заблокируйте печатающую головку.
Маркировка тускнеет спустя несколько недель	Плохие расходные материалы принтера.	Используйте оригинальную высококачественную маркировочную бумагу и риббон Vell.
Во время печати отключается питание.	Села батарея.	Немедленно поставьте ее на зарядку.

Примечание: не используйте маркировочную бумагу низкого качества, так как это может привести к повреждению печатающей головки.

Прочие предосторожности

Установка и транспортировка принтера

- Не давите на крышку отсека для бумаги когда она открыта.
- Вставьте рулон маркировочной бумаги согласно инструкции и протяните его через отверстие для бумаги.
- Перед подачей бумаги и печатью убедитесь в том, что печатающая головка заблокирована.
- Печатающая головка - это хрупкая высокоточная часть принтера. Не трогайте ее руками или острыми предметами.
- Используйте только оригинальное зарядное устройство.

Печатающая головка: предостережения

- Перед чисткой принтера отключите питание.
- Перед чисткой печатающей головки отключите питание принтера и подождите 2-3 минуты.
- Во время чистки печатающей головки не трогайте нагреваемую часть головки, так как остаточное статическое электричество может повредить ее.
- Внимание: защитите печатающую головку вашего принтера от царапин и прочих повреждений.

Сертификационные стандарты 3С

- Наличие сертификата «3С» обязательно для всех продуктов, произведенных в Китае. «CCC» - аббревиатура от «China Compulsory Certification» («Обязательная сертификация в КНР»), которая больше известна в Китае под названием «Сертификация 3С». С целью защиты потребителей и улучшения качества продукции, данная сертификация применяется правительством КНР к настоящей продукции.
- Данный маркировочный принтер и зарядное устройство к нему сертифицированы по стандарту CCC в Китае.
- Настоящее руководство по эксплуатации имеет своей целью помочь в использовании и обслуживании маркировочного принтера PT-66DC. Упоминание в качестве пояснения других продуктов или названий компаний, которые могут являться торговыми марками, не является правонарушением. Любая указанная в настоящем Руководстве информация не подлежит использованию, копированию или передаче без официального письменного разрешения компании PUTY Technology.

Переработка батарей:

- Данный продукт использует литиевую аккумуляторную батарею. Пожалуйста, не выбрасывайте батарею вместе с остальным мусором. Это может нанести вред окружающей среде.

- Необходимо утилизировать батареи согласно действующим правилам.

Технические характеристики

Печать	
Метод печати	Термотрансферная печать
Режим вывода	Черно-белый
Разрешение печати	203dpi
Точек на строку	384точек/строка
Скорость печати	40мм/с
Время ожидания	500 ч
Тип соединения	USB/Bluetooth/NFC
Тип размещения рисунка	Ввод
Протокол печати	LPAPI/Маркировка
Содержание печати	Текст/Изображение/Строка (JPG, BMP, TIF, JPEG и другие типы)
Печать штрих-кодов	1D/2D штрих-коды
Тип соединения	USB, Bluetooth (Android, IOS), NFC
Принтер	
Вес	750 г (с батареей)
Размеры	210мм×104мм×82мм
Температура	-20 °C ~ 50 °C
Батарея	
Тип	Li-polymer
Напряжение	7.4В
Емкость	2600мАч
Зарядное устройство	
Входящее напряжение	Переменный ток 100-240В 50/60Гц 0.35А
Исходящее напряжение	Постоянный ток 9В/4А
Тип зарядки	Зарядка от зарядного устройства
Расходные материалы	
Тип	Непрерывная длина/нарезка
Форма	Рулон
Размеры бумаги	Максимум 52мм×65мм (ширина x диаметр)
Толщина	0.05мм~0.25мм

Меры предосторожности

Убедитесь в том, что нижеизложенные указания соблюдены. Их несоблюдение может привести к повреждению или поломке устройства. Для удобства используются следующие знаки.

	Данный символ обозначает опасность. Ненадлежащее использование может повлечь за собой смерть, серьезные увечья или поломку устройства.
	Данный символ обозначает предупреждение. Ненадлежащее использование может привести к травмам или материальному ущербу.
	Данный символ привлекает ваше внимание. Информация, обозначенная данным символом, облегчит использование продукта, либо поможет увеличить срок его службы

Опасность

Использование батареи

- Батарея имеет устройство защиты контура. Ни при каких обстоятельствах не разбирайте батарею, поскольку это может привести к короткому замыканию и утечкам электролита. При попадании электролита в глаза возможна потеря зрения. Промойте глаза большим количеством воды и обратитесь к врачу.
- В случае короткого замыкания не бросайте батарею в воду или огонь. Это может привести к нагреву, образованию дыма, деформации, горению и взрыву.
- Заряжать батарею необходимо в прохладном сухом месте. Если во время зарядки батарея подверглась крайне высоким температурам, то это может привести к нагреву, образованию дыма, деформации, горению и взрыву.
- Не используйте принтер вблизи пожароопасных и взрывоопасных материалов, например, на газовых станциях, топливных складах и т.д.

Предупреждение

Использование зарядного устройства

- Используйте только оригинальные зарядные устройства. Использование неоригинальных аксессуаров может привести к неисправностям устройства, таким как нагревание и образование дыма, а так же возгоранию или удару током.
- Не разбирайте и не видоизменяйте зарядное устройство. Не используйте зарядное устройство с поврежденным шнуром, поскольку это может привести к удару током, возгоранию или повреждению зарядного устройства.
- Не тяните за провод зарядного устройства и не ставьте на него ничего тяжелого. Это может привести к возгоранию или удару током.
- Не подвергайте зарядное устройство воздействию высоких температур.
- Не подключайте зарядное устройство параллельно.
- Используйте зарядное устройство только с указанным напряжением.

Предупреждение

Использование батареи

- Не сжимайте и не трясите батарею. Это может привести к короткому замыканию.
- Не подвергайте батарею воздействию прямых солнечных лучей и не храните ее в пыльных и влажных местах.
- Используйте только оригинальную батарею. Не заменяйте батарею самостоятельно, поскольку это может привести к взрыву.

Использование принтера

- При появлении постороннего запаха или чего-либо необычного немедленно отключите принтер. Это поможет избежать возгорания.

Внимание

Использование батареи

- Замените батарею, если она не отвечает требованиям производительности.
- Храните батарею в недоступном для детей месте.
- При изменения цвета батареи или ее деформации немедленно замените ее.

Использование принтера

- Используйте только оригинальные расходные материалы Vell. Использование неоригинальных расходных материалов может привести к ухудшению качества печати и повреждению принтера.
- Не разбирайте принтер. В случае необходимости в техническом обслуживании, настройке или ремонте обратитесь к вашему поставщику (в случае, если будет обнаружено повреждение из-за постороннего вмешательства в конструкцию принтера в гарантийный период, обслуживание принтера будет производиться за счет покупателя).
- Не трогайте печатающую головку после печати, так как это может привести к ожогу.
- Если вы не собираетесь использовать принтер в течение долгого времени, извлеките батарею и храните ее отдельно от принтера. Нахождение батареи в неработающем принтере может привести к ее повреждению или утечке электролита, который может повредить принтер.
- Перед тем, как извлечь батарею убедитесь, что принтер выключен и зарядное устройство отключено от него.
- Не подвергайте продукт сильному механическому воздействию: не роняйте, не бейте и не вставляйте на него. Это может привести к его повреждению или травмированию пользователя.
- Не распыляйте на продукт жидкости, в том числе инсектициды.
- Это может привести к его повреждению или травмированию пользователя.
- Не размещайте продукт на неровной плоскости. Это поможет избежать травм.